

57.110

Viewmaster bras support écran - rail 110

Une conception de qualité qui permet de monter des écrans plus lourds sur un système à rail ou une barre d'outils. Le mécanisme de serrage peut être serré ou relâché par le simple réglage d'une vis sur le dessus. Incline, fait pivoter et tourner tout comme il règle votre écran à hauteur uniquement du bout des doigts pour le placer en position ergonomique.

- Plage de réglage de la hauteur dynamique de 305 mm
- En fonction du réglage de la profondeur
- Gestion de câbles partiellement intégrée ou dissimulée
- Principaux composants en aluminium
- Compatible VESA MIS-D 75 x 75/100 x 100 mm
- Écran: s'incline à +90°/-90°, pivote à +90°/-90°, tourne à +90°/-90°
- Bras: pivote à 360°
- Poids supporté : 4,5 - 10 kg par écran
- Fourni avec fixation pour rail
- Le revêtement de protection en nylon sur la fixation permet de faire coulisser plus facilement
- Fixé avec étriers de serrage en acier trempé
- Vérin à gaz SUSPA® intégré
- La capacité de poids indiquée varie en cas de montage de moniteurs dont la profondeur est supérieure à 25 mm ou dont la position de fixation VESA n'est pas centrée

viewmaster

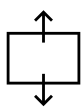
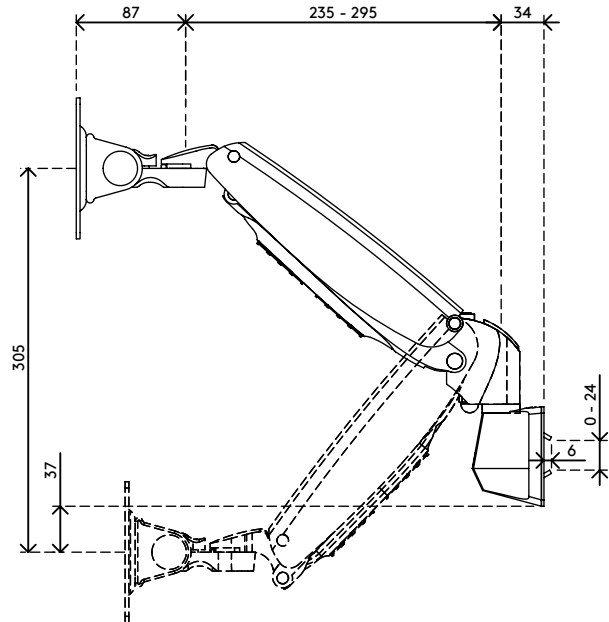
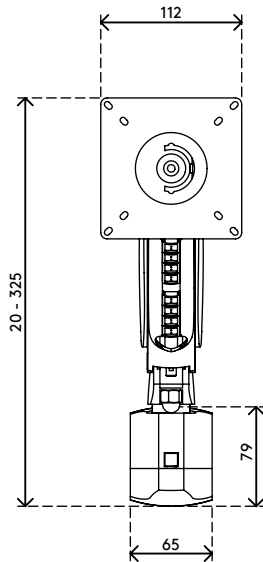
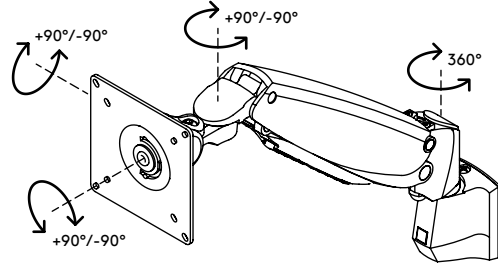
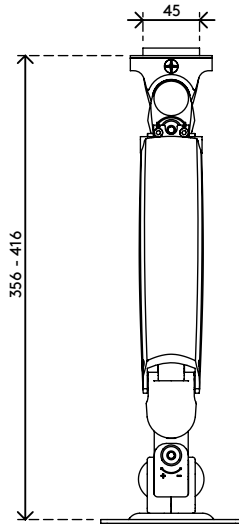

305 mm (12,0")



+90°/-90°

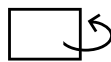

+90°/-90°



+90°/-90°



75 x 75/100 x 100



4,5 - 10 kg

Viewmaster bras support écran - rail 110

2020/05/28

57.110

 465 x 135 x 120 mm

 1 pcs

 argent

 2,55 kg

 805410571108