

# viewmaster<sup>x</sup>

Garantie

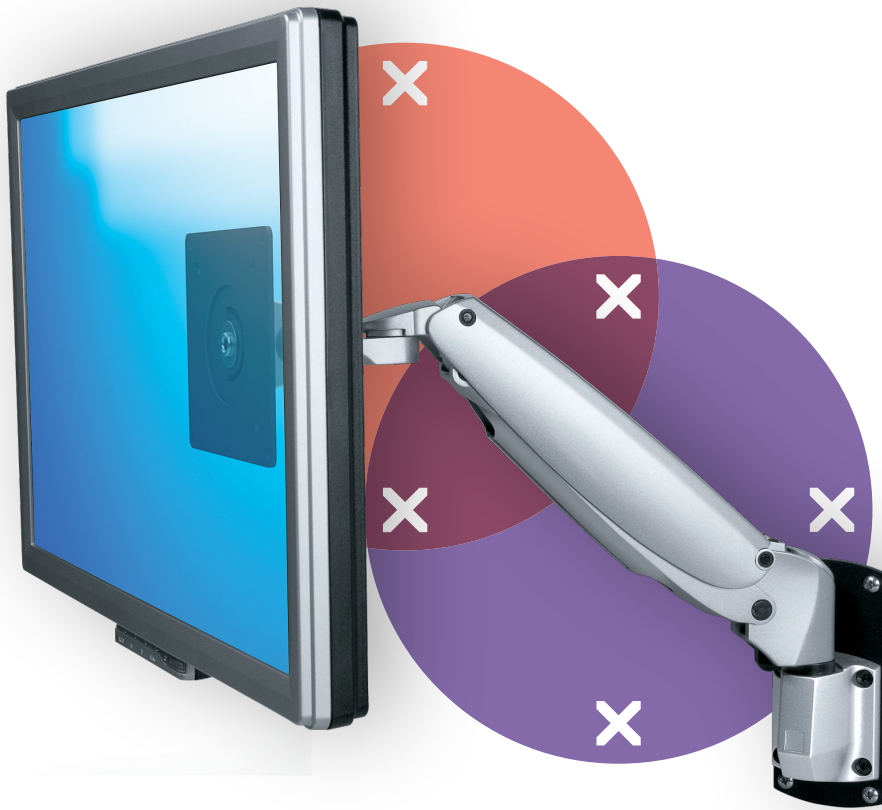

57.222

## Viewmaster bras support écran - mur 222

Le produit idéal en point de vente collaboratif. Grâce à sa taille compacte, il se monte également très souvent sur les chariots mobiles. Incline, fait pivoter et tourner tout comme il règle votre écran à hauteur uniquement du bout des doigts pour le placer en position ergonomique.

- Plage de réglage de la hauteur dynamique de 305 mm
- En fonction du réglage de la profondeur
- Gestion de câbles partiellement intégrée ou dissimulée
- Principaux composants en aluminium
- Compatible VESA MIS-D 75 x 75/100 x 100 mm
- Écran: s'incline à +90°/-90°, pivote à +90°/-90°, tourne à +90°/-90°
- Bras: pivote à +90°/-90°
- Poids supporté : 4,5 - 10 kg par écran
- Fourni avec fixation murale
- Vérin à gaz SUSPA® intégré
- La capacité de poids indiquée varie en cas de montage de moniteurs dont la profondeur est supérieure à 25 mm ou dont la position de fixation VESA n'est pas centrée

dataflex

feeling at work

# viewmaster

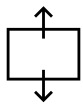
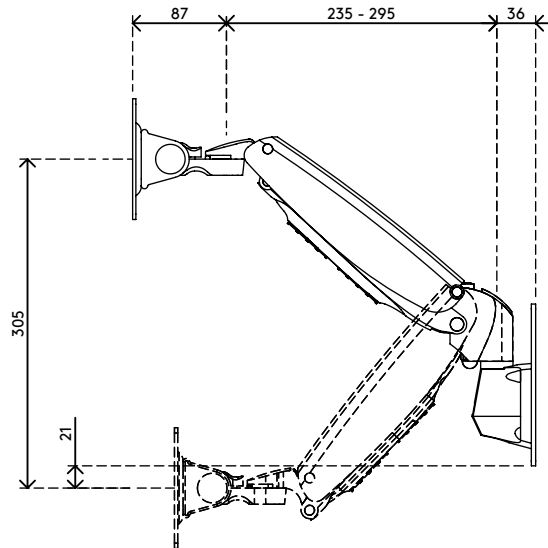
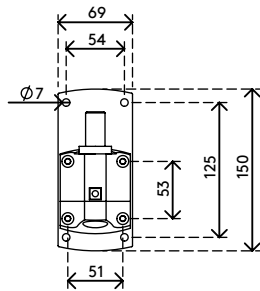
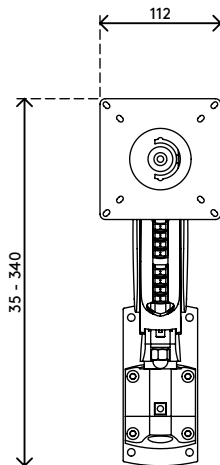
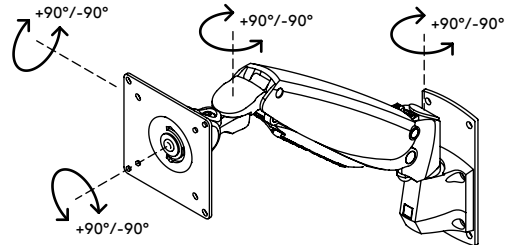
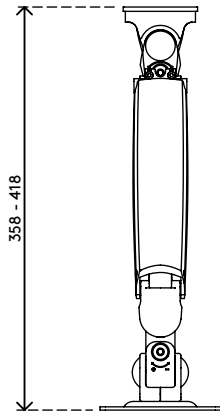

305 mm (12,0")



+90°/-90°



+90°/-90°



+90°/-90°



75 x 75/100 x 100



4,5 - 10 kg

Viewmaster bras support écran - mur 222

2020/05/28

# 57.222

 465 x 135 x 120 mm

 1 pcs

 argent

 2,6 kg

 805410572228